

Algemene informatie

Vent-Alu 2000 Ontluchting Dubbelwandig 250 met Aluminium kap

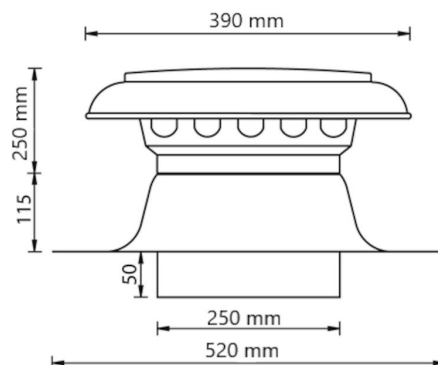

Specificaties

Artikelnummer	455125
Producttype	Ontluchtingen
Materiaal kap	Aluminium
Materiaal plakplaat	Aluminium
Materiaal isolatie	PUR schuim
Kleur	Materiaal eigen kleur
Netto gewicht (kg)	1,84
Type	Dubbelwandig

Afmetingen

Beoogde toepassing	Lucht
Dakhelling (°)	-
Diameter (mm)	250
Afmetingen (l x b x h mm)	520 x 520 x 415

Technische specificaties

Maximale luchtstroom (m ³ /h)	1060
Maximale lichtsnelheid (m/s)	6
Overige specificaties	-

Keuring en certificering

Documenten	BDA Dakadvies (zie Anjo.nl)
------------	-----------------------------

Drukverschil als functie van de volumestroom gemeten volgens NEN-EN 13141-5

Pressure loss

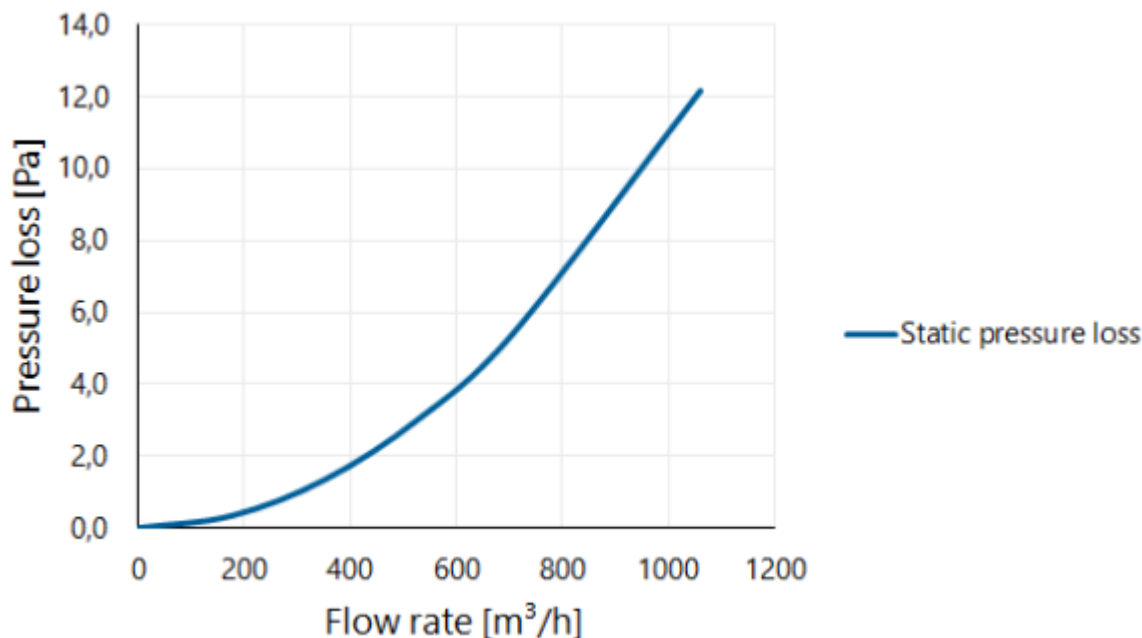

Drukverschil als functie van de snelheid en volumestroom gemeten volgens NEN-EN 13141-5

Flow velocity pressure table

Flow rate			Static pressure loss [Pa]
[m/s]	[m³/h]	[l/s]	
0	0	0	0,0
1	177	49	0,3
2	353	98	1,4
3	530	147	3,0
4	707	196	5,4
6	1060	295	12,2